

Serie SUN2000-(12KTL-25KTL)-M5

Guía rápida

Versión: 03

Número de pieza: 31500HLD

Fecha: 15/02/2023

Huawei Digital Power Technologies Co., Ltd.



HUAWEI

AVISO

- La información incluida en este documento está sujeta a cambios debidos a actualizaciones de las versiones u otros motivos. Durante la preparación de este documento, hemos hecho todo lo posible para garantizar la precisión de sus contenidos. Sin embargo, ninguna declaración, información ni recomendación aquí contenida constituye garantía alguna, ni expresa ni implícita.
- Solo los técnicos electricistas idóneos y capacitados tienen permitido realizar operaciones en el dispositivo. El personal de operaciones debe entender la composición y los principios de funcionamiento del sistema, así como las normas locales.
- Antes de instalar el dispositivo, lea detenidamente el manual del usuario para familiarizarse con la información y las precauciones de seguridad del producto. Los daños al dispositivo ocasionados por el incumplimiento de las pautas de almacenamiento, transporte, instalación y operación especificadas en este documento y en el manual del usuario no están cubiertos por la garantía del producto.
- Antes de instalar el dispositivo, compruebe que el contenido del paquete esté intacto y completo según la lista de embalaje. Si detecta daños o componentes faltantes, póngase en contacto con el proveedor.
- Utilice herramientas aisladas y elementos de protección personal (PPE) apropiados cuando realice la instalación del dispositivo.

1 Requisitos de espacio

Si el espacio de instalación no cumple los requisitos correspondientes, la potencia del inversor podría disminuir.

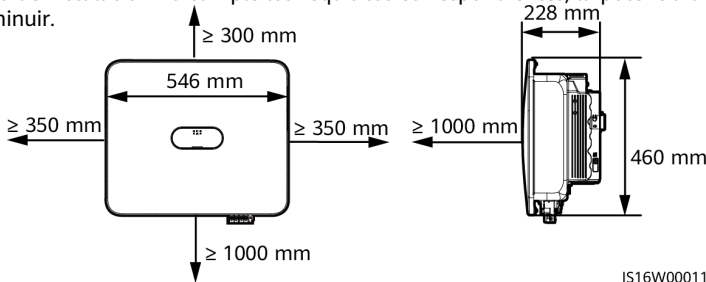

2 Instalación del dispositivo

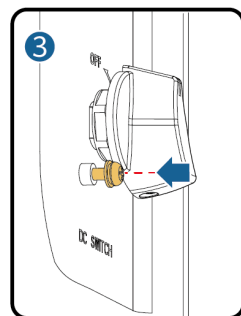
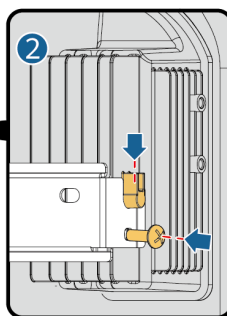
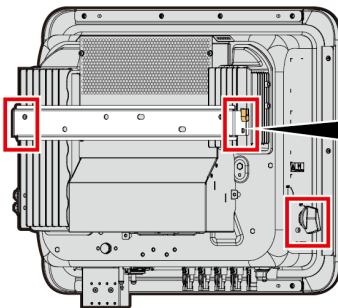
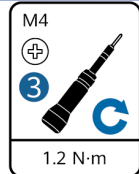
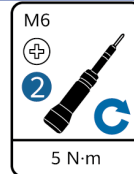
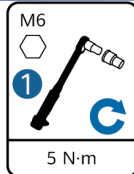
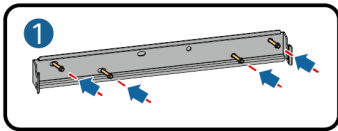

IS16H00007

AVISO

Si los cables no se conectan inmediatamente después de la instalación del dispositivo, será necesario instalar una caja de derivación. De lo contrario, la hermeticidad y la calidad de resistencia al agua del dispositivo podrían verse afectadas.

3 Conexiones eléctricas

3.1 Preparativos

⚠ PELIGRO

- No conecte el conductor neutro a la caja como un cable de tierra. De lo contrario, podrían producirse descargas eléctricas.
- Antes de conectar los cables, asegúrese de que el DC SWITCH del inversor y todos los interruptores conectados al inversor se encuentren en la posición OFF. De lo contrario, la alta tensión del inversor podría ocasionar descargas eléctricas.

⚠ ADVERTENCIA

- No conecte cargas entre el inversor y el interruptor de CA que se conecta directamente al inversor. De lo contrario, es posible que el interruptor se dispare por error.
- Si se utiliza un interruptor de CA con especificaciones que van más allá de las normas locales, los reglamentos o las recomendaciones de Huawei, es posible que el interruptor de CA no se apague en el momento oportuno en caso de excepciones, lo que puede provocar fallos graves.

⚠ ATENCIÓN

Cada inversor debe tener equipado un interruptor de salida de CA. No se pueden conectar varios inversores al mismo interruptor de salida de CA.

AVISO

- Para garantizar la desconexión segura del inversor de la red eléctrica cuando ocurra una excepción, conecte un interruptor de CA en el lado de CA del inversor. Seleccione un interruptor de CA adecuado según los reglamentos y las normas locales del sector.
- Conecte los cables de acuerdo con las leyes y normas de instalación locales.
- Los colores de los cables son solo para referencia. Seleccione cables adecuados en función de las normas locales.
- Cuando instale cables de señal, sepárelos de los cables de alimentación y manténgalos alejados de las fuentes de interferencias intensas para evitar que la comunicación se vea afectada.

N.º	Componente	Descripción	Procedencia
1	Interruptor de CA	Recomendación: disyuntor del circuito de AC trifásico	Tensión nominal ≥ 415 V de CA Corriente nominal: <ul style="list-style-type: none">• 12KTL-20KTL: 40 A• 25KTL: 50 A o 63 A

3.2 Conexiones de los cables

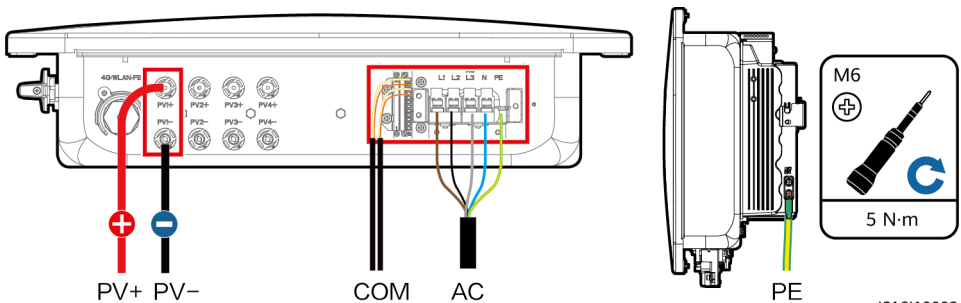

IS16110003

3.3 Instalación de cables de salida de CA y cables de señal

1. Instale los cables haciendo que pasen por la caja de derivación y prepare los bornes respectivos.

Diámetro interno	Boquilla de goma
15 mm	
22 mm	
26 mm	
6 mm	
8.6 mm	
11 mm	

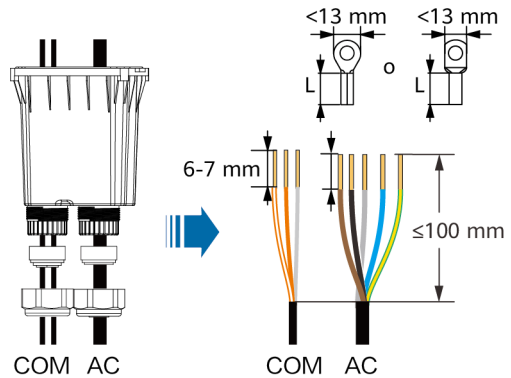

AVISO

- Si la longitud de la parte pelada de los cables no cumple los requisitos correspondientes, la hermeticidad y la calidad de resistencia al agua del dispositivo pueden verse afectadas.
- El tamaño de los bornes OT debe coincidir con la sección indicada en las especificaciones de los cables de salida de CA y los tornillos M5.

2. Instale los cables de salida de CA y los cables de señal. (A continuación, se utilizan cables de señal RS485 como ejemplo. Para obtener más información sobre otros cables de señal, consulte las definiciones de las señales de los puertos de comunicaciones).

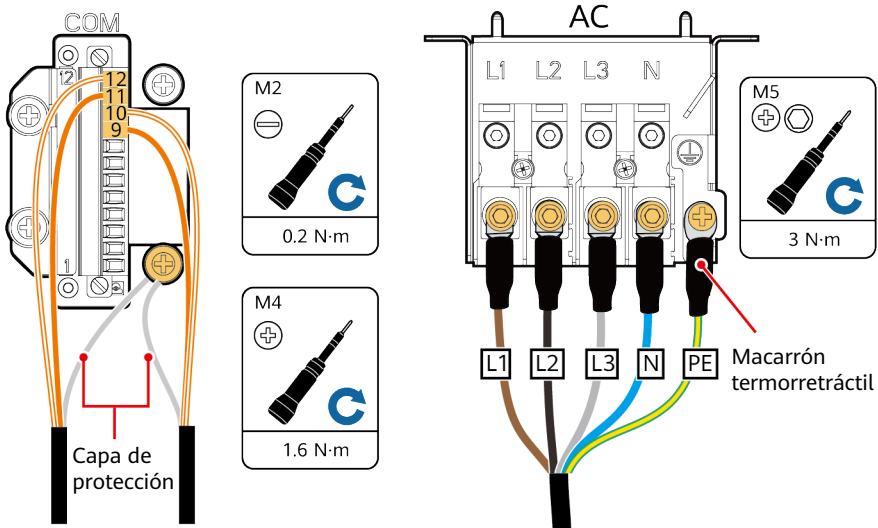

Pin	Definición	Función	Descripción
1	GND	Telemando centralizado	Puerto GND para las señales DIN1 a DIN5
2	DIN1		Contacto seco para la planificación de la red eléctrica
3	DIN2		
4	DIN3		
5	DIN4		
6	DIN5	Señal de apagado rápido de signo positivo	Para la señal de DI de apagado rápido o para conectarse al cable de señal de un dispositivo de protección NS
7	GND	GND	-
8	-	-	-
9	485A1	Señal diferencial RS485A1+	Para la conexión en cascada de los inversores o para conectarse al puerto de señal RS485 de un SmartLogger
10	485B1	Señal diferencial RS485B1-	
11	485A2	Señal diferencial RS485A2+	Se conecta al puerto de señal RS485 de un contador de potencia
12	485B2	Señal diferencial RS485B2-	

3. Alinee los orificios de los pasadores en ambos extremos de la caja de conexión con los pasadores de posición de la carcasa del inversor para asegurar que los orificios de los tornillos de la caja de conexión están alineados.

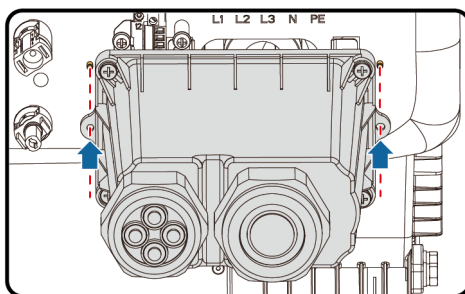

IS16H00011

4. Instale la caja de derivación, selle los orificios para cables no utilizados de las boquillas de goma usando tapones a prueba de agua y ajuste las piezas de cierre.

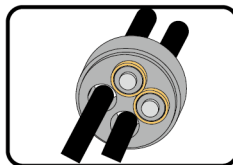
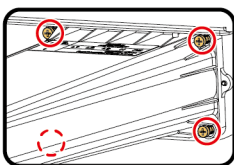
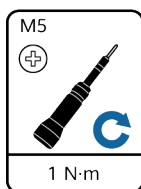

IS16H00009

3.4 Conexión de los cables de entrada de CC

AVISO

- Asegúrese de que la salida del módulo FV esté bien aislada con respecto a la tierra.
- Utilice los bornes metálicos Staubli MC4 y los conectores de CC suministrados. Los daños al dispositivo causados por el uso de otros tipos de bornes metálicos y conectores de CC no están cubiertos por la garantía del producto.
- Si la llave fija se sale, esto indica que la tuerca de fijación está ajustada.
- Si la cadena FV se configura con optimizadores, compruebe la polaridad de los cables consultando la *Guía rápida del optimizador FV inteligente*.
- Si los cables de entrada de CC están conectados de manera inversa, no realice operaciones inmediatamente. Espere hasta la noche, ya que entonces la irradiación solar disminuirá y la corriente de la cadena FV caerá por debajo de 0.5 A. Después, ponga el interruptor de CC en la posición OFF, extraiga los conectores positivos y negativos, y corrija las polaridades de los cables. Los daños al dispositivo ocasionados por operaciones incorrectas no están cubiertos por la garantía del producto.

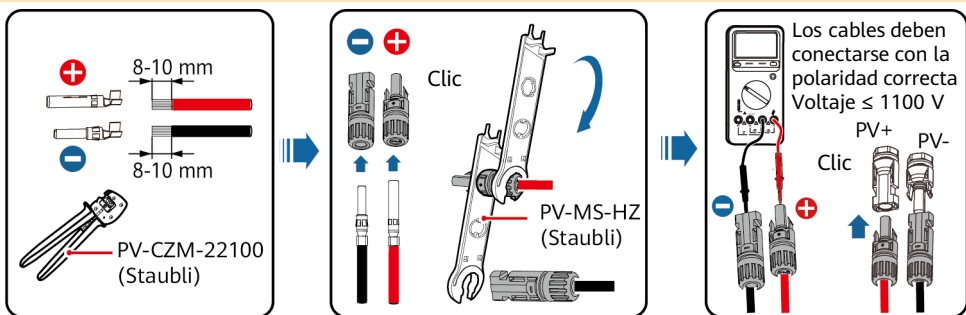

IS16Z30001

3.5 (Opcional) Instalación del Smart Dongle y los componentes antirrobo

1. Instale el Smart Dongle. Para conocer detalles, consulte la *Guía rápida del Smart Dongle*.
2. Instale los componentes antirrobo.

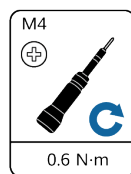

4G/WLAN-FE

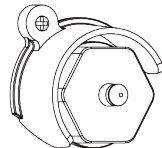

IS16H00004

4 Verificación de la instalación

N.º	Resultado esperado
1	El inversor debe estar instalado de forma correcta y segura.
2	Los cables deben estar instalados de manera adecuada, según las instrucciones del cliente.
3	El Smart Dongle debe estar instalado de forma correcta y segura.
4	Las abrazaderas para cables deben estar distribuidas de manera uniforme y sin rebabas.
5	Los cables de tierra deben estar conectados de forma correcta y firme.
6	El DC SWITCH y todos los interruptores conectados al inversor deben estar en la posición OFF.
7	El cable de salida de CA, los cables de entrada de CC y los cables de señal deben estar conectados de manera correcta y segura.
8	Los bornes y los puertos no utilizados deben estar sellados con tapones herméticos.
9	El espacio de instalación debe ser adecuado, y el entorno de instalación debe estar limpio y prolijo.

5 Encendido del sistema

1. En el interruptor de CA que se encuentra entre el inversor y la red eléctrica, utilice un multímetro para medir el voltaje de la red y asegúrese de que el voltaje esté dentro del intervalo de voltaje de operación del inversor. Si el voltaje no está dentro del intervalo permitido, compruebe los circuitos.
2. Encienda el interruptor de CA.
3. Encienda el interruptor de CC (de haberlo) que se encuentra entre las cadenas FV y el inversor.
4. (Opcional) Extraiga el tornillo de fijación que se encuentra junto al DC SWITCH del inversor.
5. Ponga el DC SWITCH en la posición ON.
6. Observe los indicadores led para comprobar el estado del inversor.
7. (Opcional) Observe el indicador led del Smart Dongle para comprobar el estado de dicho dispositivo.

6 Puesta en servicio del sistema

6.1 Creación de una planta

Para obtener detalles sobre cómo crear una planta, consulte la guía rápida de la aplicación. Escanee los códigos QR siguientes para descargar la aplicación y la guía rápida.



Aplicación
FusionSolar



Guía rápida

6.2 Restablecimiento de la contraseña

1. Compruebe que tanto el lado de CA como el lado de CC del inversor estén encendidos, y que los indicadores \equiv y \sim estén verdes sin parpadear o con parpadeo lento durante más de 3 minutos.
2. Apague el interruptor de CA, ponga el DC SWITCH del inversor en la posición OFF y espere hasta que todos los indicadores del panel del inversor se apaguen.
3. Realice las siguientes operaciones en un plazo de 4 minutos:
 - a. Encienda el interruptor de CA y espere unos 90 segundos o hasta que el indicador del inversor \sim parpadee.
 - b. Apague el interruptor de CA y espere unos 30 segundos o hasta que todos los indicadores led del panel del inversor se apaguen.
 - c. Encienda el interruptor de CA y espere unos 30 segundos o hasta que todos los indicadores led del panel del inversor parpadeen y a continuación se apaguen después de unos 30 segundos.
4. Espere hasta que los tres ledes verdes del panel del inversor parpadeen rápido y, después, que los tres ledes rojos parpadeen rápidamente, lo que indicará que la contraseña se ha restaurado.
5. Restablezca la contraseña en un plazo de 10 minutos. (Si no se realiza ninguna operación en un plazo de 10 minutos, no cambiará ningún parámetro del inversor).
 - a. Espere hasta que el indicador \sim parpadee.
 - b. Conéctese a la aplicación utilizando el nombre de la zona WLAN inicial (SSID) y la contraseña inicial (PSW), que se pueden obtener observando la etiqueta que está en un lado del inversor.
 - c. En la página de inicio de sesión, configure una contraseña nueva e inicie sesión en la aplicación.
6. Configure los parámetros del router y del sistema de gestión para realizar la gestión a distancia.

AVISO

Se recomienda restablecer la contraseña por la mañana o por la noche, cuando la irradiación solar es baja.

7 Información de contacto del servicio de atención al cliente

Información de contacto del servicio de atención al cliente			
Región	País	Correo electrónico	Teléfono
Europa	Francia	eu_inverter_support@huawei.com	0080033888888
	Alemania		
	España		
	Italia		
	Reino Unido		
	Países Bajos		
	Otros países	Para obtener más detalles, visite la página solar.huawei.com.	
Asia Pacífico	Australia	eu_inverter_support@huawei.com	1800046639
	Turquía	eu_inverter_support@huawei.com	-
	Malasia	apsupport@huawei.com	0080021686868 /1800220036
	Tailandia		(+66) 26542662 (tarifa de llamada local)
			1800290055 (sin cargo en Tailandia)
	China	solarservice@huawei.com	400-822-9999
	Otros países	apsupport@huawei.com	0060-3-21686868
Japón	Japón	Japan_ESC@ms.huawei.com	0120258367
India	India	indiaenterprise_TAC@huawei.com	1800 103 8009
Corea del Sur	Corea del Sur	Japan_ESC@ms.huawei.com	-
América del Norte	Estados Unidos de América	eu_inverter_support@huawei.com	1-877-948-2934
	Canadá	eu_inverter_support@huawei.com	1-855-482-9343
Latinoamérica	México	la_inverter_support@huawei.com	018007703456 /0052-442-4288288
	Argentina		0-8009993456
	Brasil		0-8005953456
	Chile		800201866 (solo para líneas fijas)
	Otros países		0052-442-4288288
Oriente Medio y África	Egipto	eu_inverter_support@huawei.com	08002229000 /0020235353900
	EAU		08002229000
	Sudáfrica		0800222900
	Arabia Saudí		8001161177
	Pakistán		0092512800019
	Marruecos		0800009900
	Otros países		0020235353900

Huawei Digital Power Technologies Co., Ltd.
Sede central de Huawei Digital Power en Antuoshan
Futian, Shenzhen 518043
República Popular China
solar.huawei.com