

18H

Soporte poste



Válido para:

- Soporte para poste, disposición horizontal.
- Poste incluido
- Anclaje a cimentación.
- Soporte para 1 y 2 módulos.
- Altura poste 3 m.

- Tornillería de anclaje NO incluida

Disponibilidad de tuercas antirrobo.
Material 100% reciclable.
CÓmoda instalación.

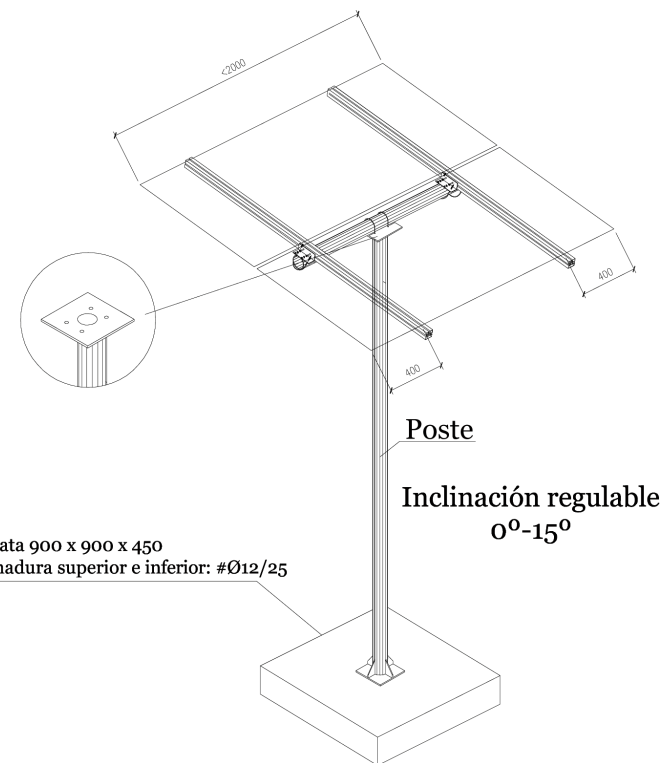

El kit incluye:

Soporte inclinado
Poste
Presores laterales
Presores centrales

Número de paneles

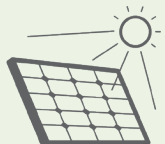

Horizontal:
2 módulos
Inclinaciones:
Regulable de 0°
a 15°

Para módulos de 60 y 72
células (1650/2000x1000)
de 33 a 50 mm de espesor.

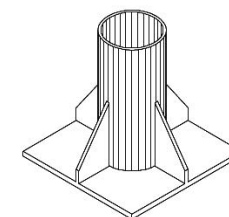
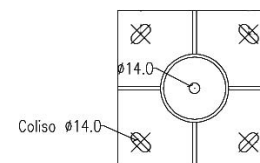
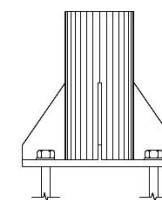
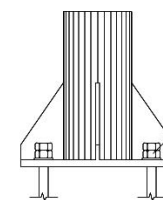
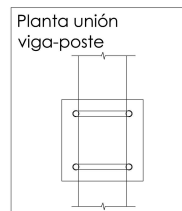
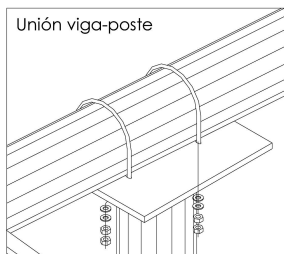
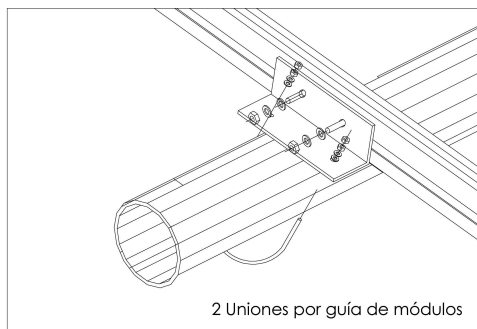
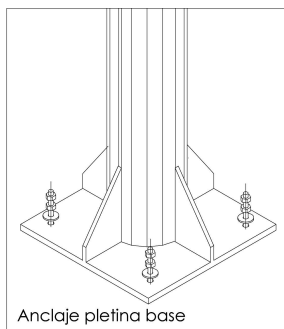

Viento 100 km/h

MATERIALES Perfilería de aluminio EN AW 6005A T6
Pilares de acero galvanizado en caliente

TORNILLERÍA Tornillería acero inoxidable A2-70

- Comprobar el buen estado del terreno y la capacidad portante del mismo.
- Se recomienda realizar un estudio geotécnico del terreno.

Para más información consultar

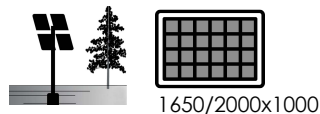

Par de apriete:

Tornillo Presor	7 Nm
Tornillo M8 Hexagonal	20 Nm
Tornillo M10 Hexagonal	40 Nm
Tornillo M6.3 Hexagonal	10 Nm

Herramientas necesarias:

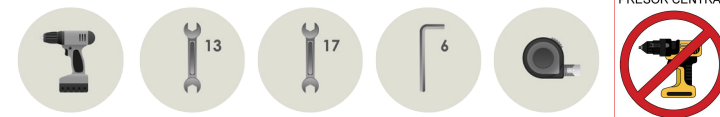

Seguridad:

